

TRAFFIQX®

**DOXNET**  
THE DOCUMENT X-PERTS NETWORK

**25**  
JAHRE

19. Juni bis 21. Juni 2023

**DOXNET**  
**Jahresfachkonferenz und**  
**Ausstellung**

16:30 – Die E-Rechnung wird  
verpflichtend! Was nun?

Dieter Keller

TRAFFIQX

Herstellervortrag im 1. OG

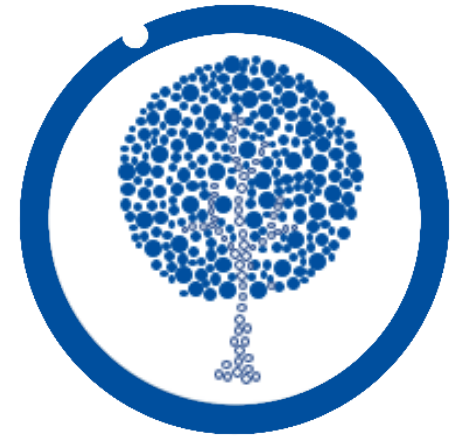
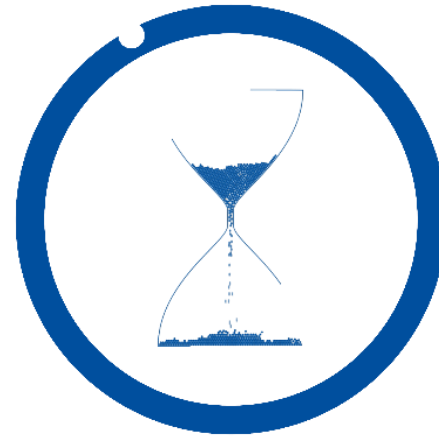
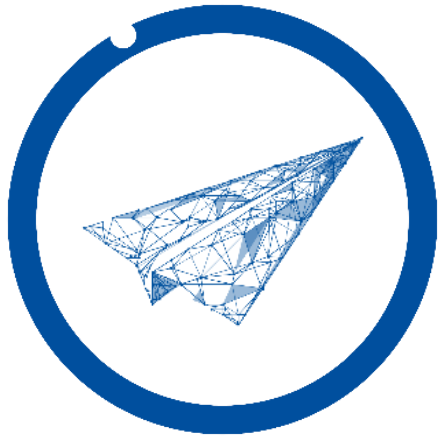

**Situation + Lösungsanforderungen  
bei der Digitalisierung von Geschäftsprozessen**



# Tausende Kunden & Lieferanten = Tausende Herausforderungen

Verschiedene Übertragungskanäle sowie Daten- und Dokumentenformate pro Dokumententyp

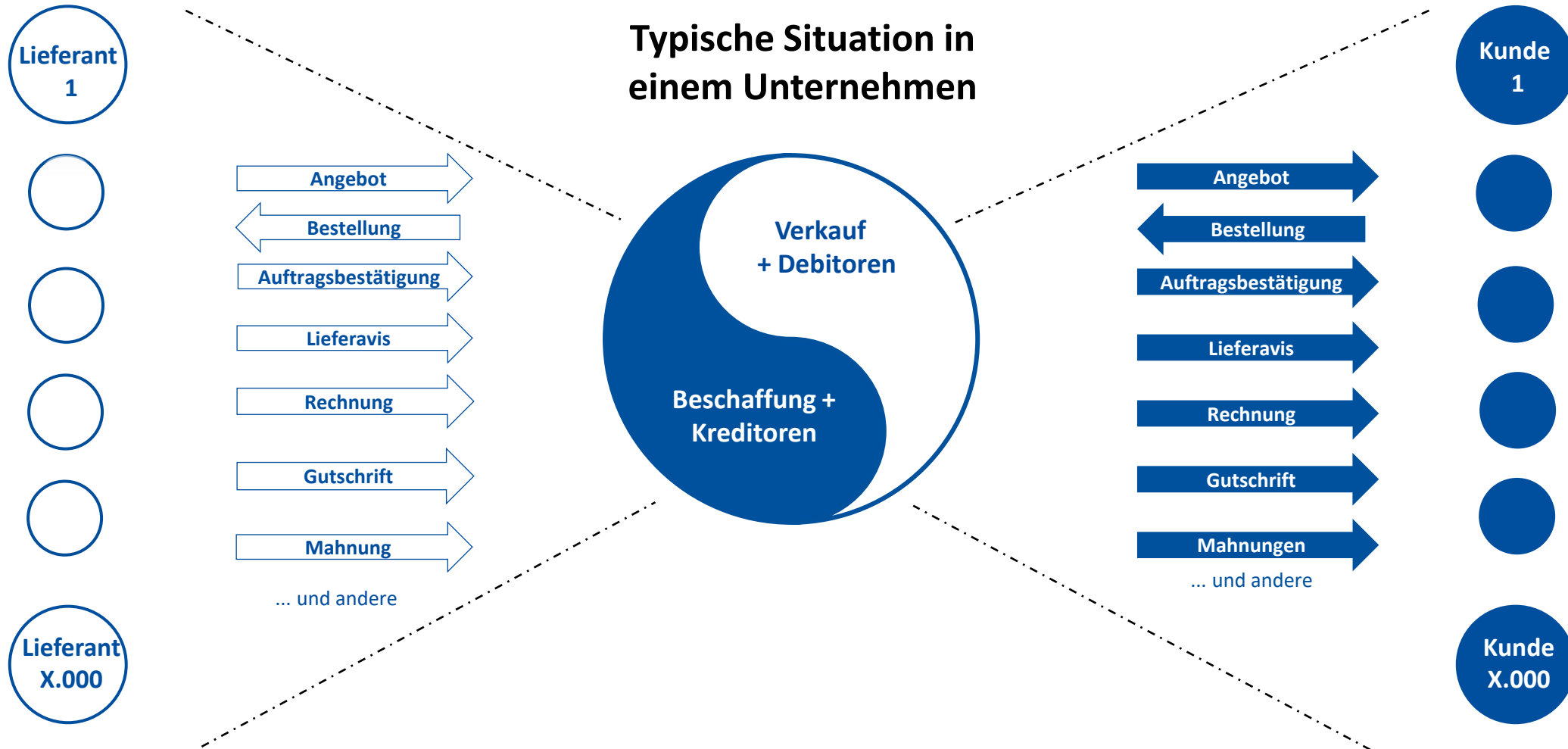

# Marktanforderungen bei der Kommunikation mit Kunden + Lieferanten



Verschiedene Übertragungskanäle sowie Daten- und Dokumentenformate pr Dokumententyp

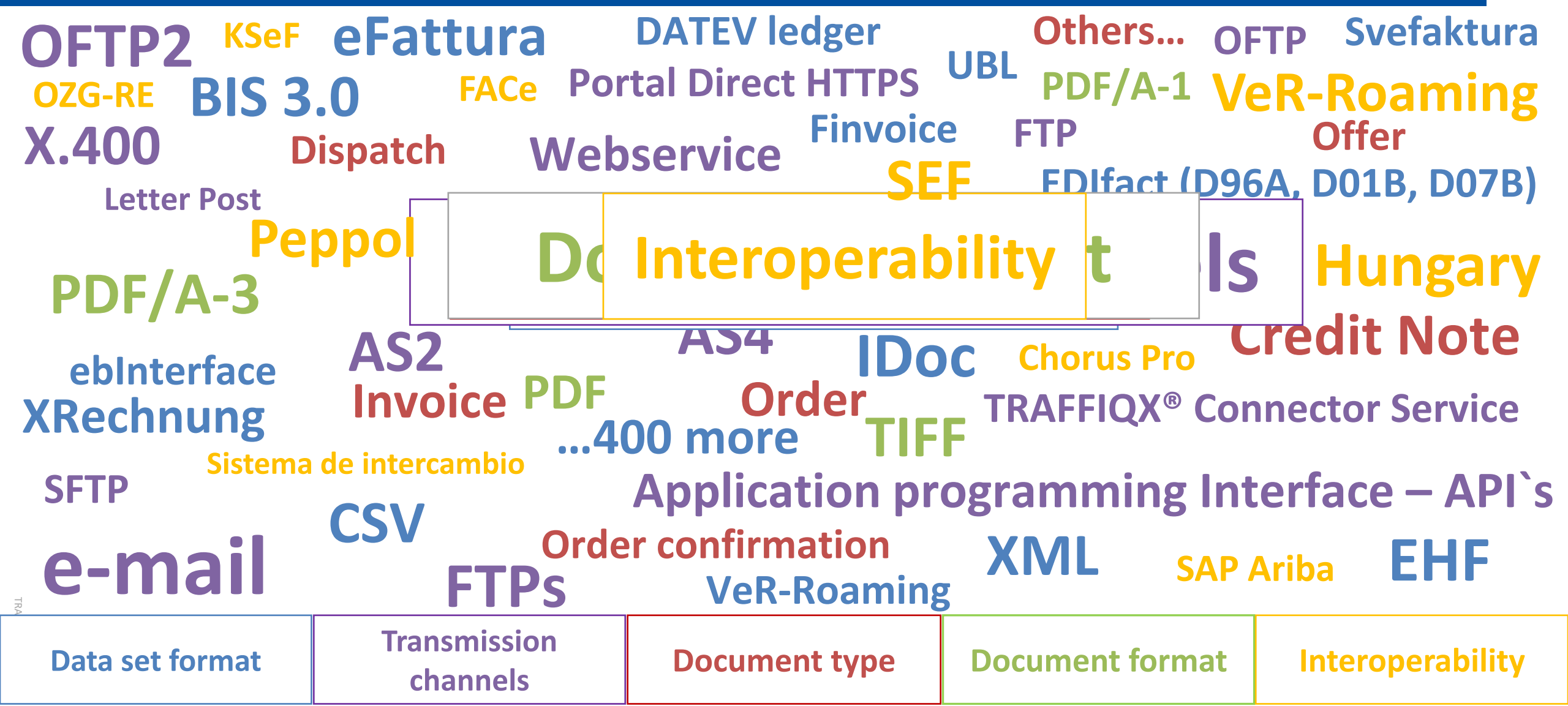

TRA

# Tausende Kunden & Lieferanten = Tausende Herausforderungen

Der Rechnungsprozess im Fokus

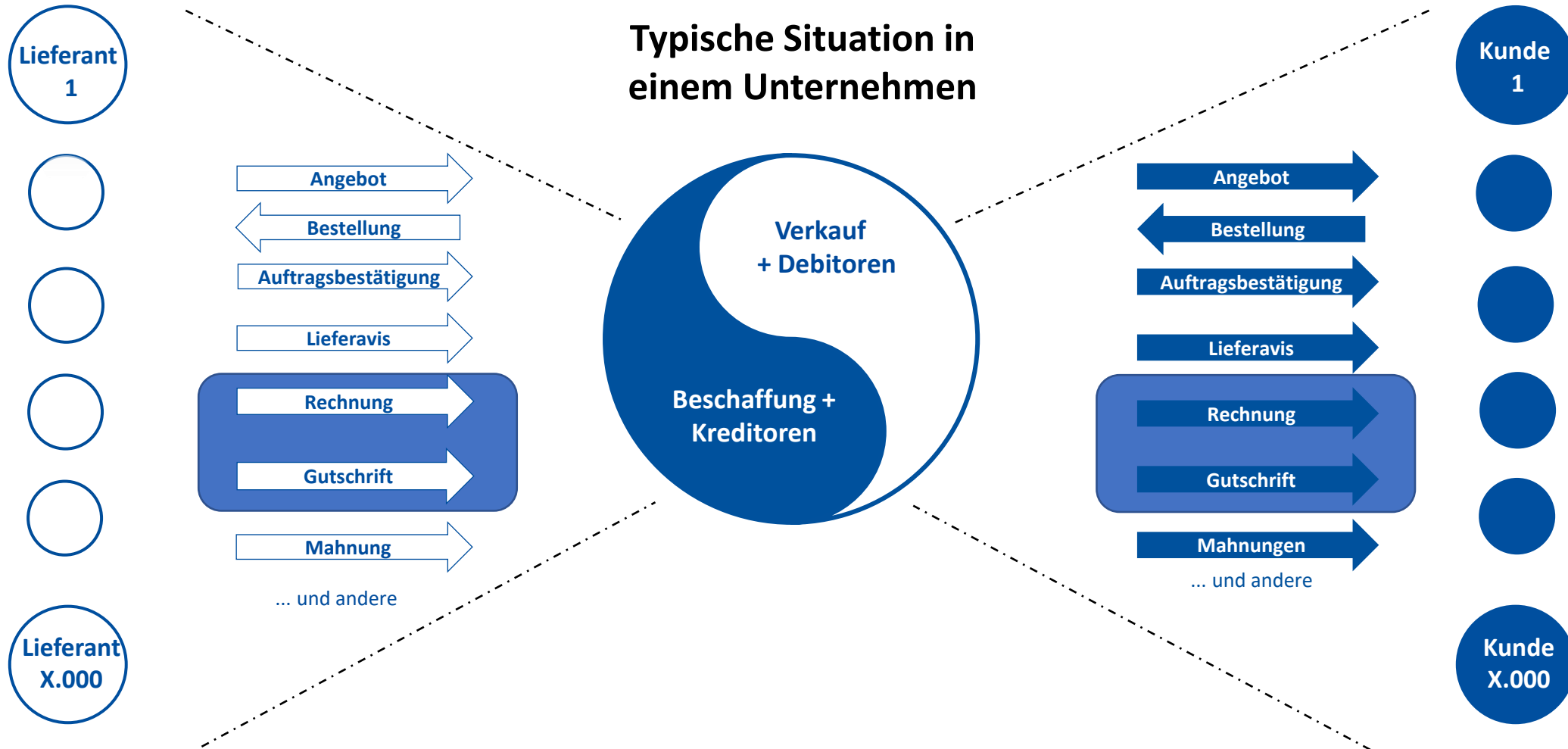



# Allgemeine Marktsituation



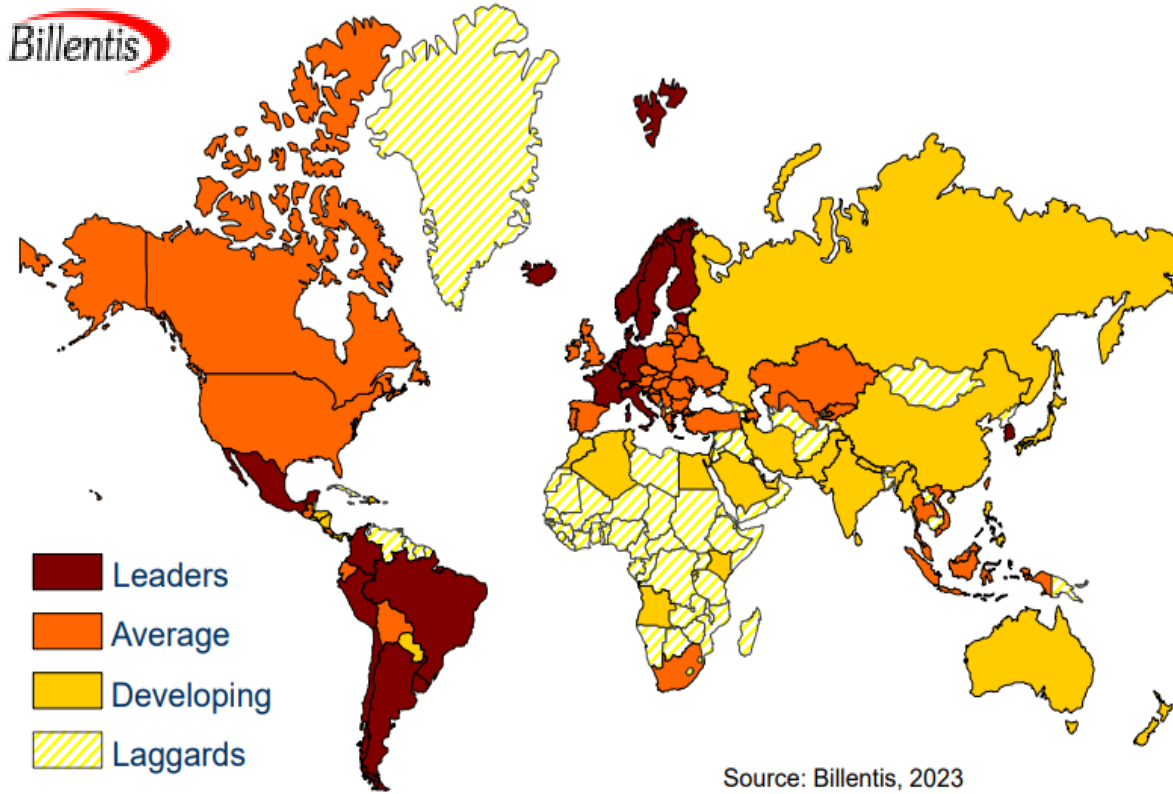

Source: Billentis, 2023

Expected e-Invoicing Status 2023  
B2B, B2G, G2B, B2C and G2C

Weltweit werden  
jedes Jahr  
550 Milliarden  
Rechnungen  
ausgetauscht

**Lösungsanforderungen:**



**Gesetzeskonforme Lösung**



**Steigerung der Prozesseffizienz**



**Zeitoptimierung**



**Kostenreduzierung**



**Beitrag zum Umweltschutz**



**Ganzheitliche + schlüsselfertige Lösung**



**Einfache Vernetzung mit Kunden + Lieferanten**

**Gesetzliche  
Verpflichtungen  
+ Prozess-  
+ Kostenoptimierung  
sind die wichtigsten  
Treiber der  
Digitalisierung**





# Continuous Transaction Controls

*... kurz erklärt*

# Zielsetzung von Meldesystemen - CTC

Umsatzsteuer-Betrugsbekämpfung



## Rechnungsdatenabgleich in Echtzeit

Der Einsatz von digitalen **VAT-Meldesystemen soll Betrugsszenarien durch eine (Realtime-) Übermittlung von Transaktionsdaten stark einschränken:**

- Betrugsbehaftete Sachverhalte (u.a. Scheinrechnungen und unberechtigte Vorsteuererstattungen) sollen durch Echtzeitrechnungsdatenabgleich schneller erkennbar und nachvollziehbar gemacht werden
- Reduzierung des zeitlichen Vorsprungs krimineller Akteure im Vergleich zur zeitverzögerten Abgabe von UStVA (monatlich, quartalsweise, jährlich)

A target diagram with three concentric circles. The innermost circle is dark blue and contains the text 'Fokus: Vermeidung von unberechtigtem Vorsteuerabzug'. The middle and outer circles are lighter shades of blue. A white vertical line and a white horizontal line intersect at the center of the circles.

**Fokus:  
Vermeidung von  
unberechtigtem  
Vorsteuerabzug**

# Digitale Transformation weltweit

## CTC als Katalysator für E-Invoicing - Bestehende E-Invoicing- und CTC-Modelle

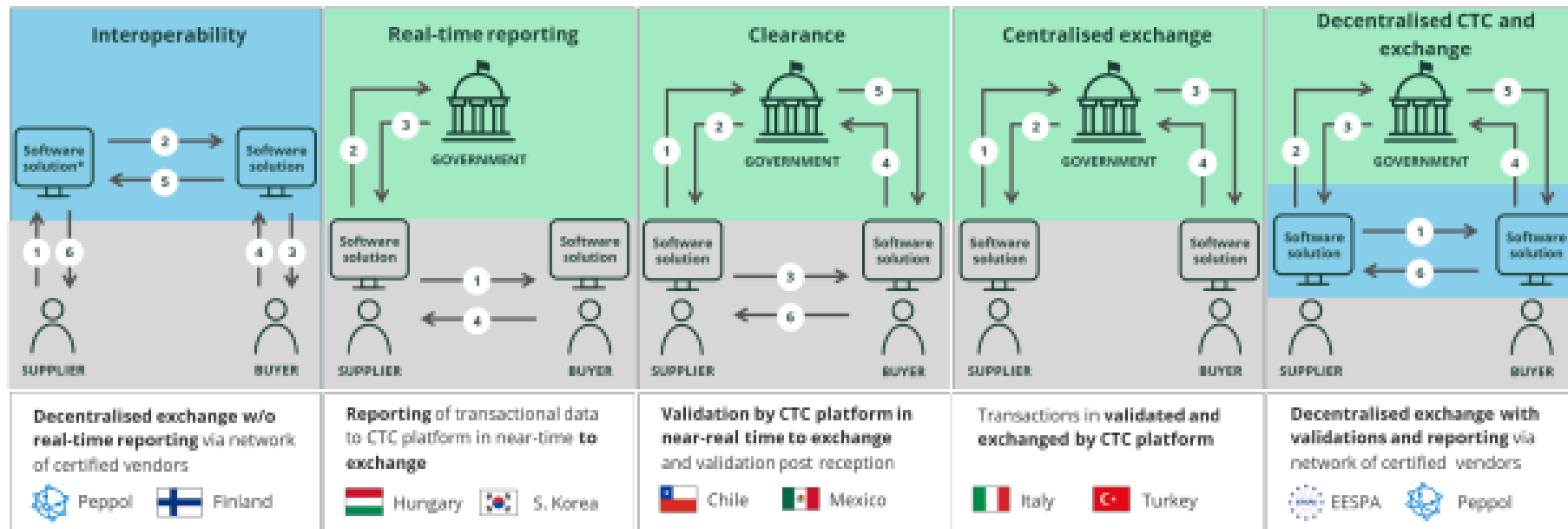

\* Software solution could be among others ERP vendor, Service Provider, EDI Provider, Workflow solution, or even the taxpayer if it has passed the necessary certification.





# CTC in Europa

## Taxation and Customs Union

Home | Taxation | Customs | Online services | Tenders and grants | News | Events

Home > Taxation and Customs Union > News > VAT Gap: EU countries lost €134 billion in VAT revenues in 2019

GENERAL PUBLICATIONS | 2 December 2021 | Directorate-General for Taxation and Customs Union

### VAT Gap: EU countries lost €134 billion in VAT revenues in 2019

On 2 December 2021, the Commission published its annual VAT Gap report which measures the overall difference between the expected VAT revenue and the amount actually collected in EU Member States.

## Rechnungen in Europa:

- 36 Milliarden Rechnungen werden jährlich in Europa verschickt (auf Papier und elektronisch)
- Ungefähr die Hälfte davon sind Rechnungen an Verbraucher = B2C
- Ca. 50% an Unternehmen = B2B + den öffentlichen Sektor = B2G
- Die Mehrwertsteuerlücke in der EU = 134 Milliarden € pro Jahr

# E-Rechnung und Meldesystem auf europäischer Ebene (ViDA)

EU-Gesetzgebungspaket - „VAT in the digital Age“



1

## Modernisierung der Mehrwertsteuerpflichten

- für **grenzüberschreitende Transaktionen**
- **Einführung eines Umsatzsteuer-Meldesystems**
- **verpflichtende E-Rechnung**

2

## Mehrwertsteuerregeln für die Plattformwirtschaft

- Gleiche Wettbewerbsbedingungen für Online- und herkömmliche Beherbergungs- und Beförderungsdienstleistungen
- Plattform-Betreiber (kurzfristige Unterkunfts-vermietungen/ Personen-beförderung) sind für Erhebung / Abführung der Mehrwertsteuer verantwortlich, wenn ihre Nutzer dies nicht tun

3

## Einführung einer einheitlichen MwSt-Registrierung

- Ausbau und Verbesserung der Systeme der einzigen Anlaufstelle (OSS)/ Einfuhrstelle (IOSS), um die Zahl der Fälle, in denen sich ein Steuerpflichtiger in einem anderen Mitgliedstaat registrieren lassen muss, zu minimieren

# E-Rechnung und Meldesystem auf europäischer Ebene (ViDA)

„Roadmap“ der EU-Kommission mit Zieldatum 2028



Zur Verabschiedung des Gesetzgebungspaket bedarf es der **Einstimmigkeit aller 27 Mitgliedstaaten**. Dies ist vor dem Hintergrund der notwendigen Anpassungen der nationalen bestehenden Systeme herausfordernd. **Mit Änderungen im Vorschlag / Zeitplan ist zu rechnen.**

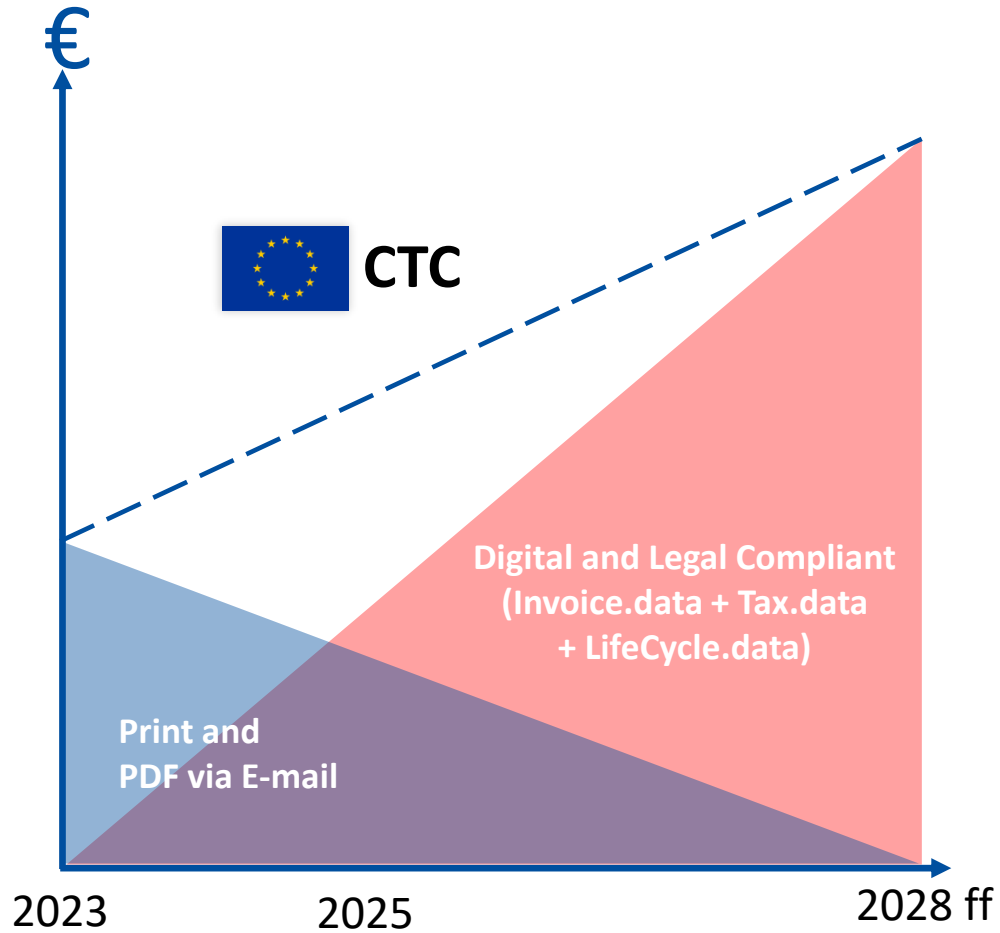

Verpflichtende Umstellung von Papier- und PDF-Rechnungen auf vollständig digitalen Datenaustausch für alle EU-Mitglieder

36 Milliarden Rechnungen bilden das jährlich wiederkehrende Umsatzpotenzial für Sie als TRAFFIQX®-Anbieter.

Die nächsten Termine:



Spain:  
2024\*



France:  
2024\*



Polen:  
2024\*



Germany:  
2025\*

\*Estimated for B2B invoices



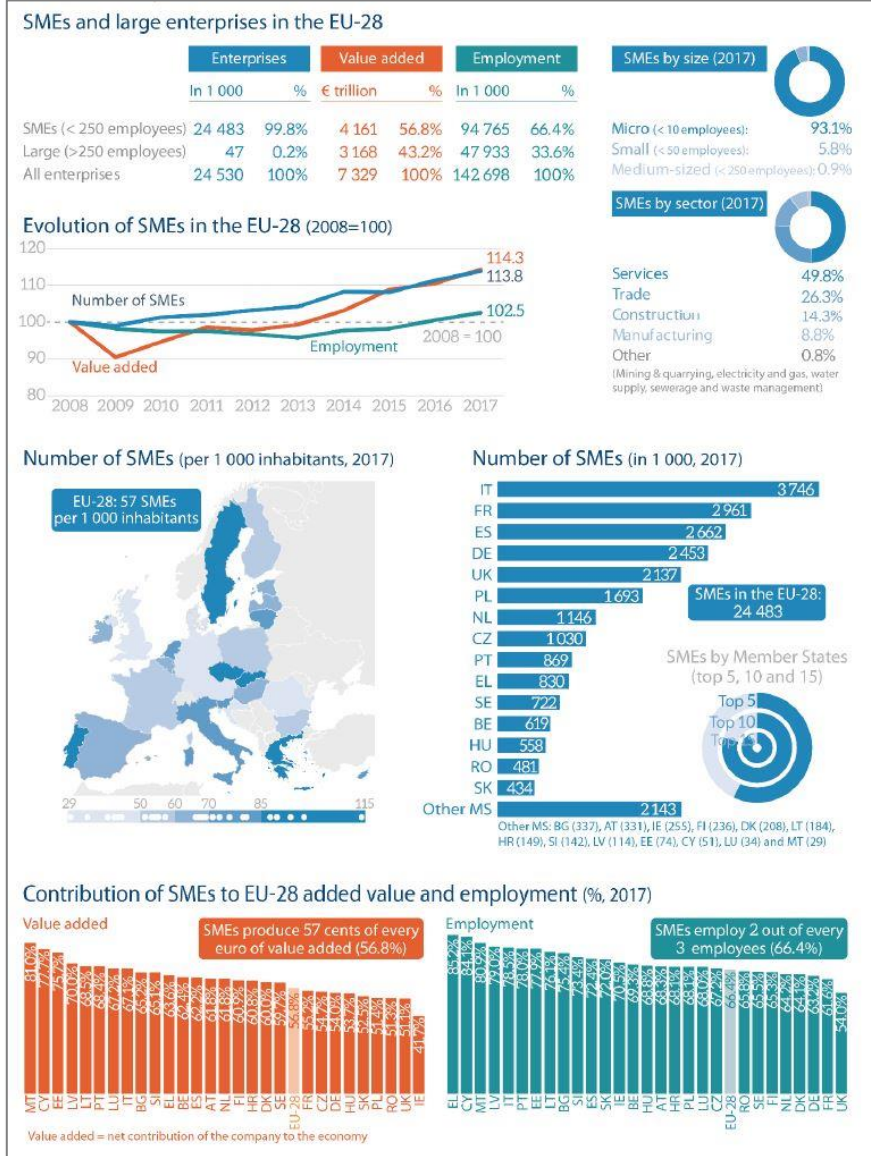

99,8 % der  
24 Millionen  
Unternehmen in  
Europa sind  
Klein und  
Mittelständische  
Unternehmen

# Digitale Transformation in Europa

CTC als Katalysator für 100% elektronische Rechnungsstellung bis 2026 - Y-Modell 4 FRANKREICH



## Le dispositif retenu est un schéma dit en « Y » adapté aux différents circuits de facturation

### ACTEURS DE LA CHAÎNE DE FACTURATION

#### Entreprises

Fournisseurs et acheteurs équipés ou non d'une solution de dématérialisation en interne ou en externe.

#### Plateformes de dématérialisation partenaires (PDP) et opérateurs de dématérialisation (OD)

Prestataires offrant des services de dématérialisation des factures.

Seules les plateformes partenaires pourront transmettre directement les factures à leurs destinataires avec transmission des données au portail public de facturation.

#### Portail public de facturation (PPF)

Opérateur public offrant des services d'échange de factures gratuits et concentrant les données de facturation et de e-reporting pour l'administration fiscale.

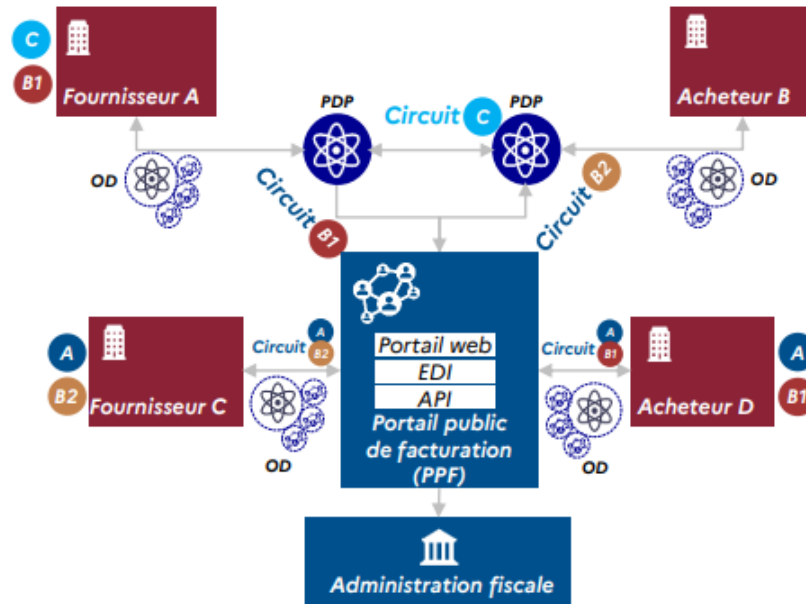

### Calendrier de la réforme de la facturation électronique



Toutes les entreprises devront recevoir leurs factures au format électronique

01/07/2024



Les grandes entreprises devront émettre les factures au format électronique\*



Les entreprises de taille intermédiaire devront émettre les factures au format électronique\*

01/01/2025



Les très petites entreprises/petites et moyennes entreprises devront émettre les factures au format électronique\*

01/01/2026

\*Même calendrier pour les transmissions des données de transaction « e-reporting »

### BIS WANN MUSS MEIN UNTERNEHMEN DIESE VERPFLICHTUNGEN ERFÜLLEN?

2024  
01  
JULI

Große Unternehmen

2025  
01  
JANUAR

Mittelständische Unternehmen

2026  
01  
JANUAR

Kleine und mittelständische Unternehmen



# CTC in Deutschland

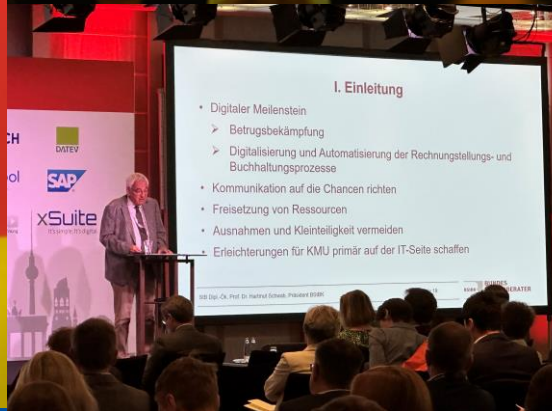

# E-Rechnung und Meldesystem in Deutschland @ E-RECHNUNGS-GIPFEL 2023





## Koalitionsvertrag 2021

„Wir werden weiterhin den **Umsatzsteuerbetrug bekämpfen**. Dieser Weg soll in Zusammenarbeit mit den Ländern intensiviert werden.

**Wir werden schnellstmöglich ein elektronisches Meldesystem bundesweit einheitlich einführen, das für die Erstellung, Prüfung und Weiterleitung von Rechnungen verwendet wird.**

So senken wir die Betrugsanfälligkeit unseres Mehrwertsteuersystems erheblich und modernisieren und entbürokratisieren gleichzeitig die Schnittstelle zwischen der Verwaltung und den Betrieben.

Wir werden uns auf EU-Ebene für ein endgültiges Mehrwertsteuersystem einsetzen (z. B. Reverse-Charge).“

# E-Rechnung und Meldesystem in Deutschland

Verbändeanhörung des BMF - Diskussionspapier vom 17. April 2023



## *Wesentliche Inhalte des Diskussionsvorschlags für eine Gesetzesänderung*

- Beschränkung der **E-Rechnung auf inländische B2B-Umsätze**
- Definition der **E-Rechnung angelehnt an EN16931**
- **Papierrechnungen und andere nicht normkonforme (elektronische) Rechnungen** werden als „**Sonstige Rechnung**“ zusammengefasst
- **Vorrang der Papierrechnung entfällt**
- Zeitplan: **Obligatorische E-Rechnung für inländische B2B-Umsätze ab 01.01.2025**
- Diskussion: **Staffelung** offen (**Unternehmensgröße**, Rechnungsbetrag, **Empfang für alle**)
- Diskussion: Ausnahmen nur für bestimmte Rechnungen (Kleinstbetragsrechnungen, Fahrausweise etc.)
- Diskussion: **Übermittlung der E-Rechnung und Reporting nur mittels staatlicher oder privater Plattformen möglich**

# E-Rechnung gemäß EN 16931

## Formate



Was ist eine E-Rechnung gemäß der europäischen Richtlinie

Art. 2 Nr. 1 2014/55/EU?

„[...] eine Rechnung, die in einem strukturierten elektronischen Format ausgestellt, übermittelt und empfangen wird, das ihre automatische und elektronische Verarbeitung ermöglicht;“



Unstrukturiert

visuelles Belegbild

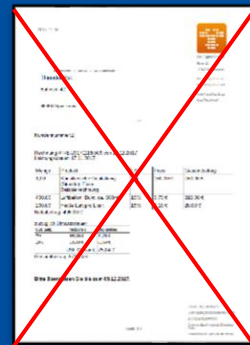

z. B. PDF

nicht EN 16931 konform

Strukturiert

Strukturierter Datensatz (XML)

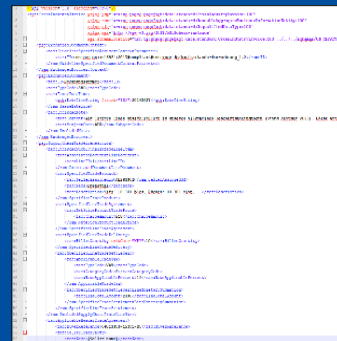

z. B. XRechnung 2.2

EN 16931 konform

Hybrid

Visuelles Belegbild (PDF) und strukturierter Datensatz (XML)

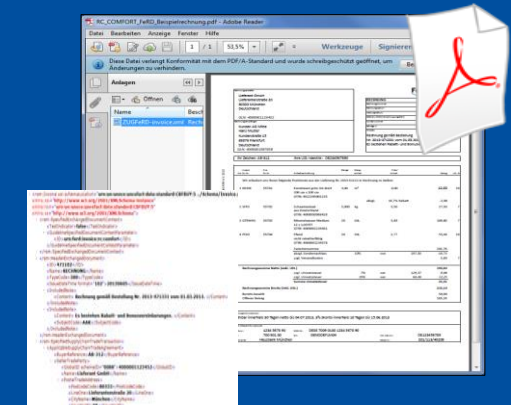

z. B. ZUGFeRD 2.2

EN 16931 konform



Die  
verpflichtende  
E-Rechnung  
kommt!

... wir sind ready!



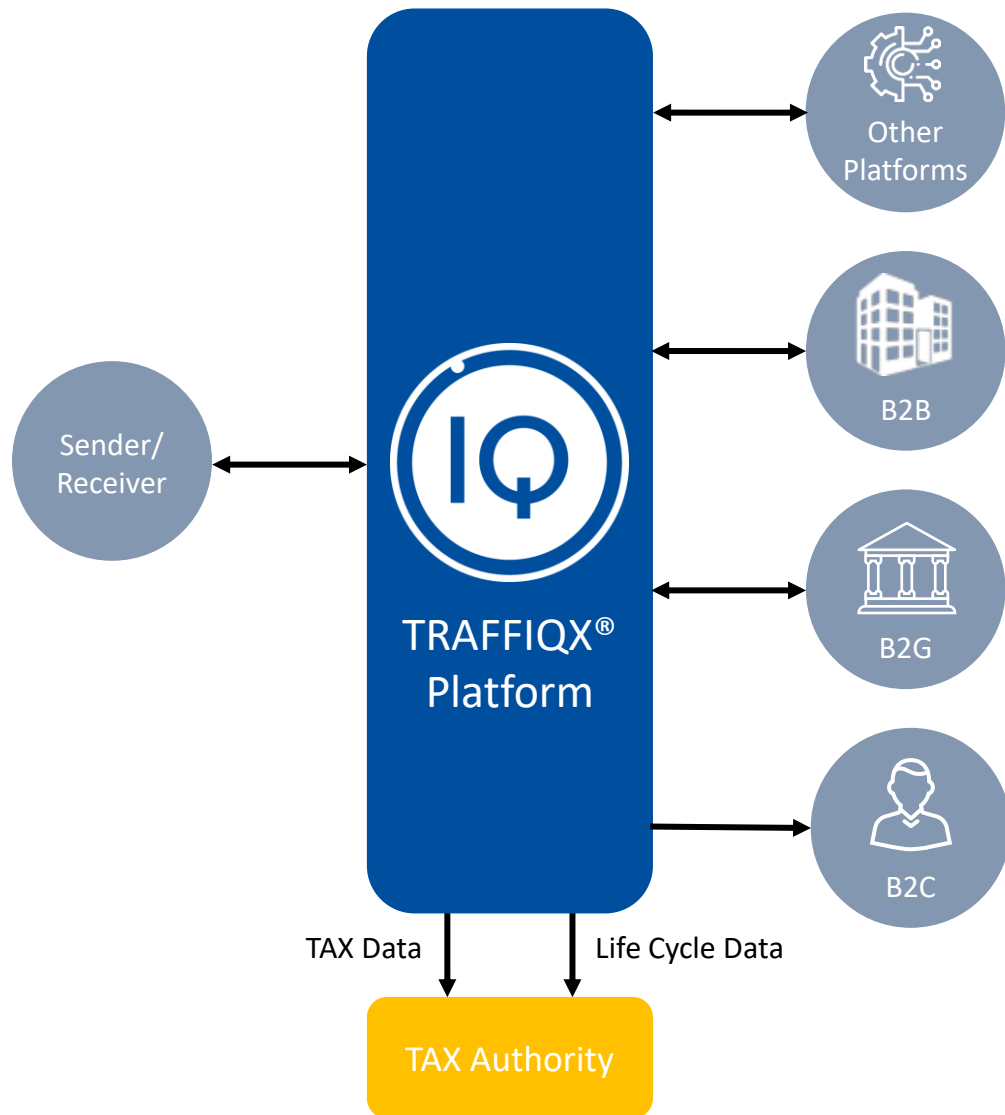

# Zukunftssichere Lösung

eRechnung  
+ Meldedaten  
+ Statusreports



# Ganzheitliche Lösung

... für alle Beteiligten und  
alle Phasen der Digitalisierung



## TRAFFIQ<sup>®</sup> direct connectivity

- All important delivery channels
- More than 400 data formats
- All document types
- = more than **20.000** combinations



## TRAFFIQ<sup>®</sup> Network PROVIDER

- **Independent** portal provider
- Same technological basis
- Networking integrated

## Value added platforms + software

## Value added service provider

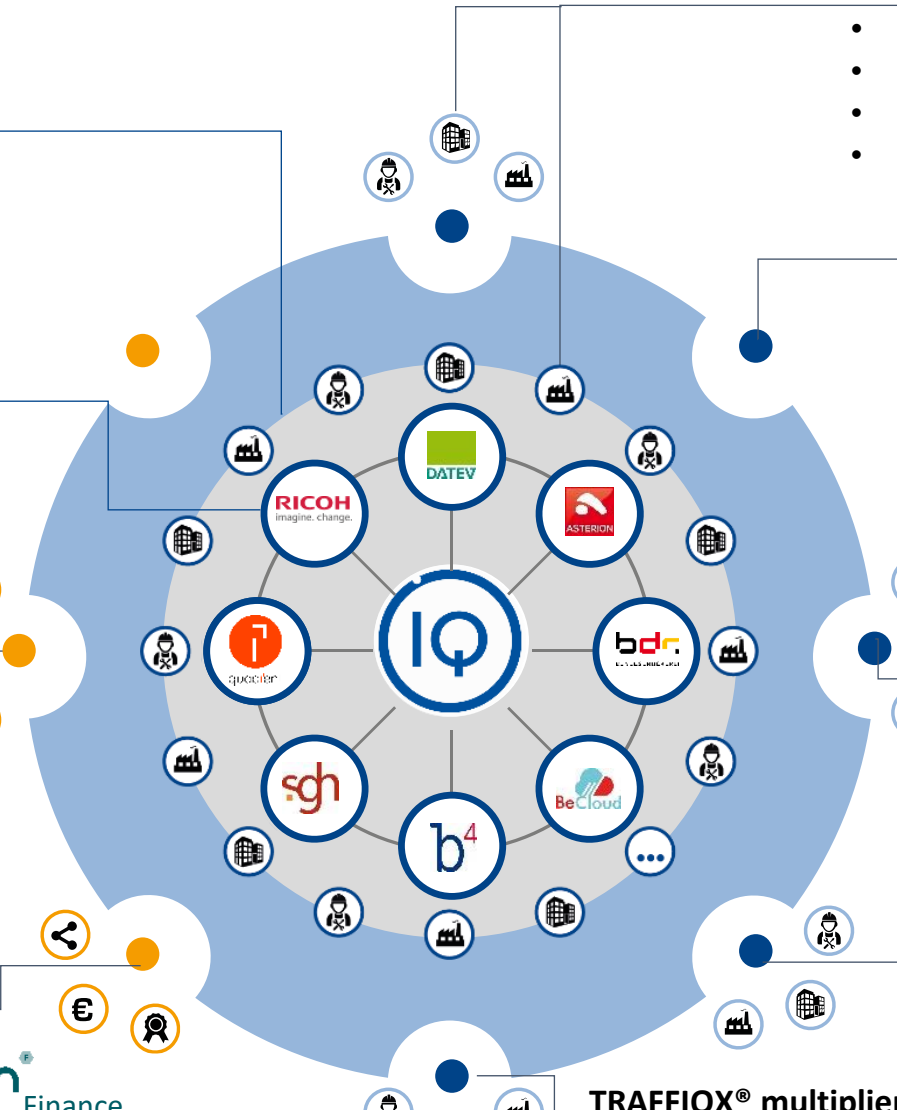

- For all business sectors and company sizes
- More than **100.000** registered TRAFFIQ<sup>®</sup> member
- More than **1.8 million** digital Participants
- Approx. **10 Millions** of Business Partner reachable

## Government platforms

## Open networks

## TRAFFIQ<sup>®</sup> interoperability partner

## TRAFFIQ<sup>®</sup> multiplier



# Provider- übergreifende Plattform

Entscheiden Sie sich für einen  
unserer  
TRAFFIQX<sup>®</sup> Provider!



Senden und Empfangen von Transaktionsdokumenten  
in jedem Format – über jeden Kanal – weltweit